

BUCK BLADER

ITEM 19303

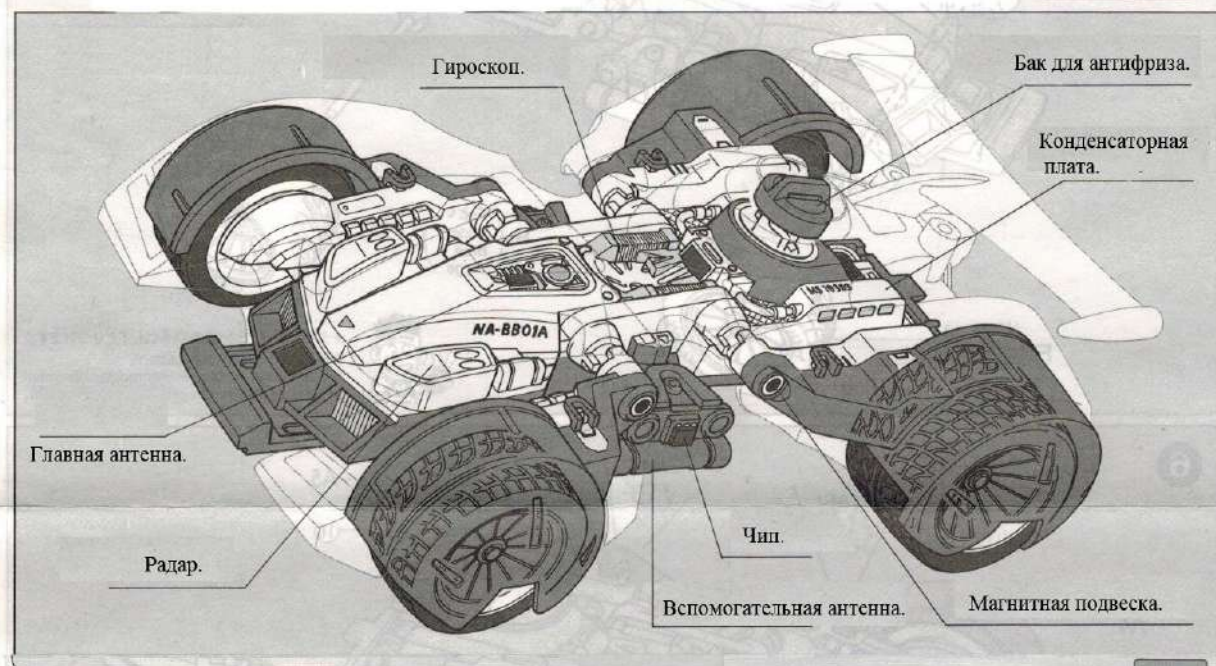

Для сборки вам понадобятся:



Кусачки для пластика.



Модельный нож.



Маркер Тамия.



Краска в баллоне Тамия.

1

Выберите деталь которую ставить. F2

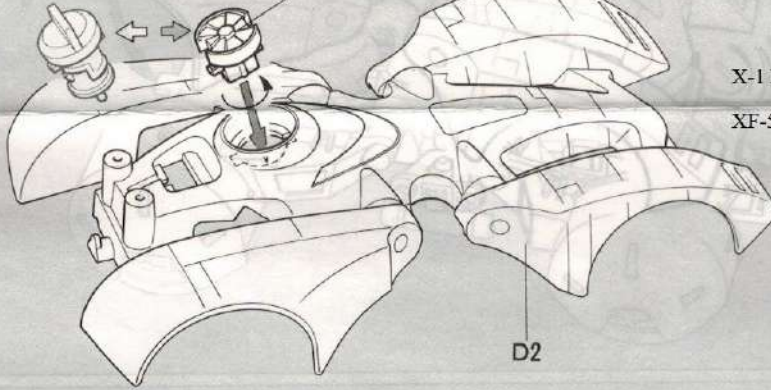

● Номера цветов фирмы Тамия.

TS-94 Metallic Grey (Серый металлик).

X-1 Black (Черная глянцевая).

XF-56 Metallic Grey (Серый металлик).



★ Можете обратиться за помощью с покраской к специалистам или не красить машинку вовсе.

Защелкнуть.

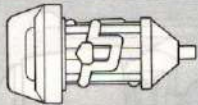
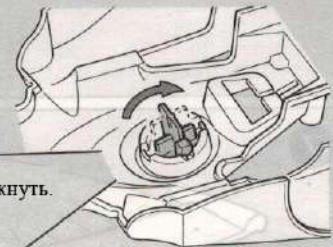

● Бак для антифриза собирается на восьмом шаге.

2 Наклейки.

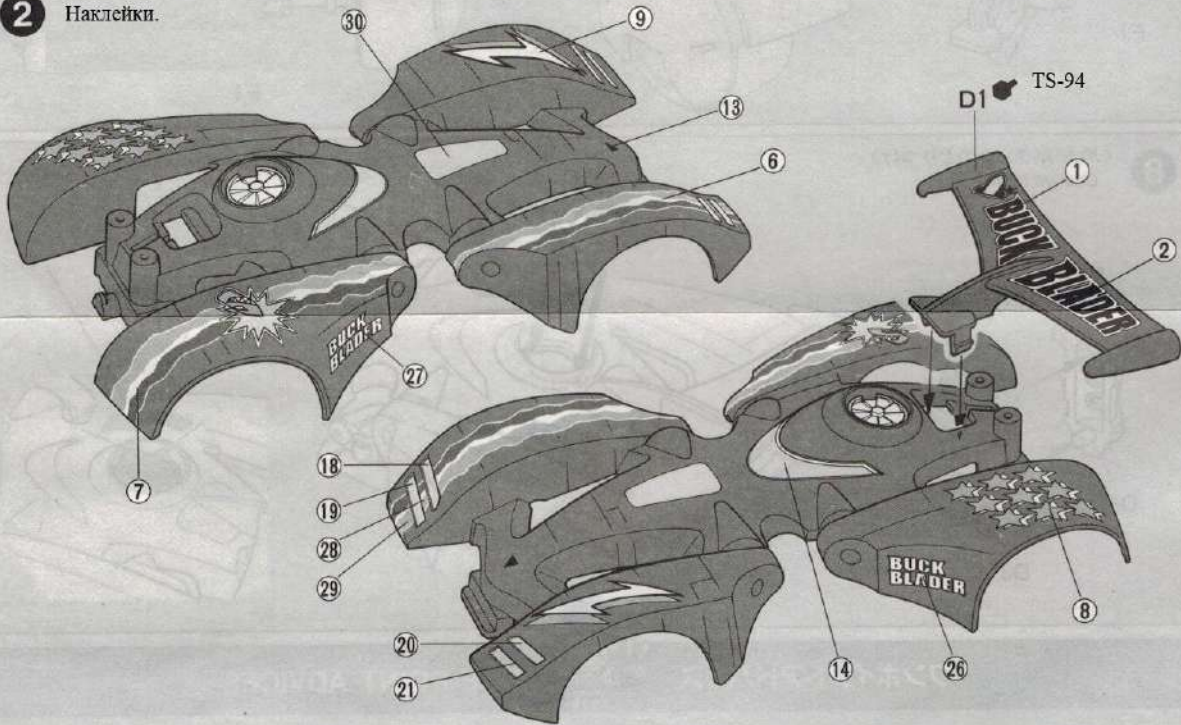

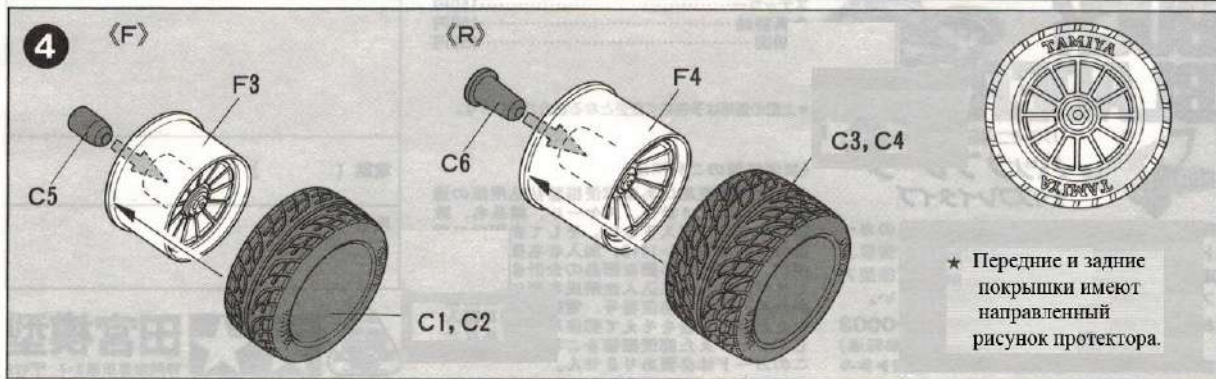
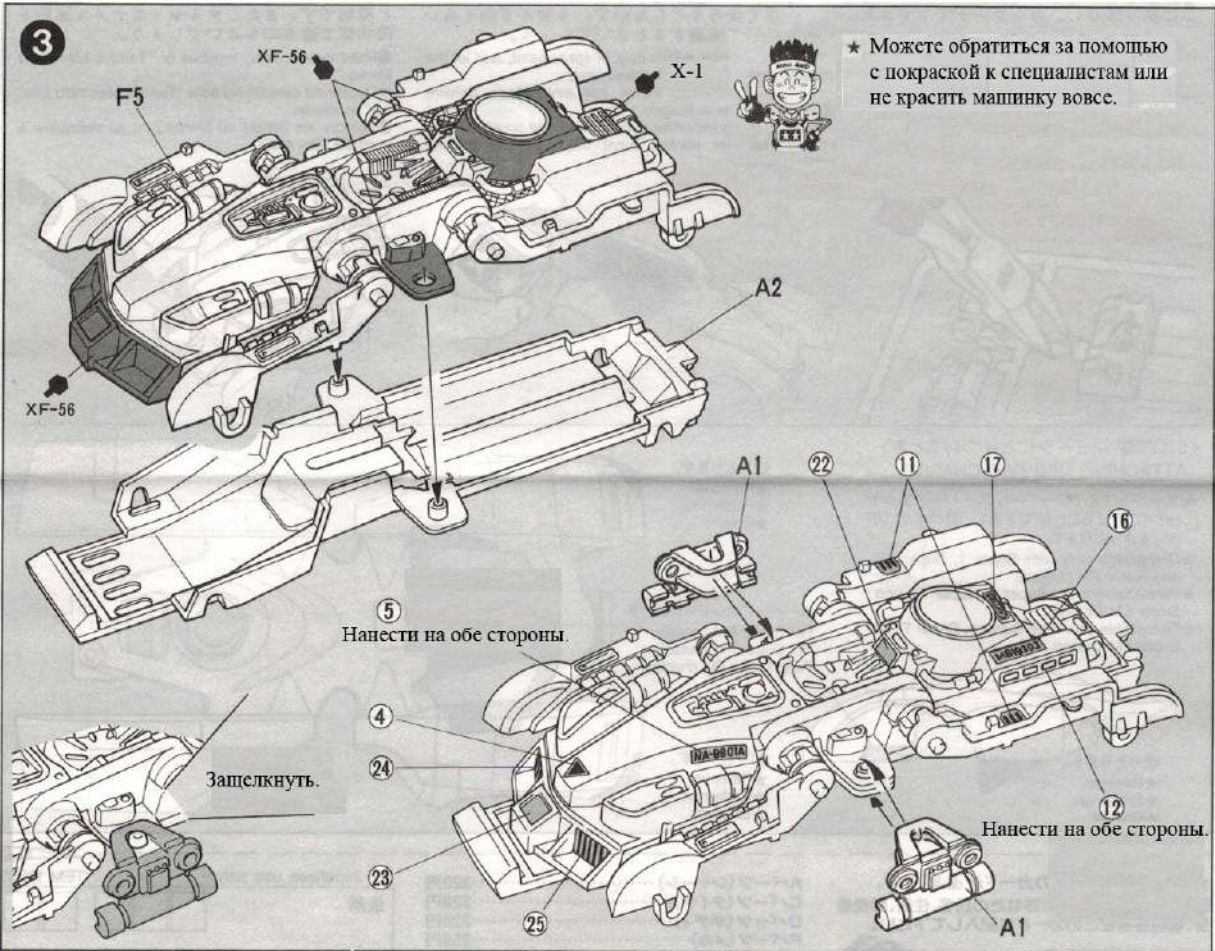

5

F

Узкое переднее колесо.

R

Широкое заднее колесо.

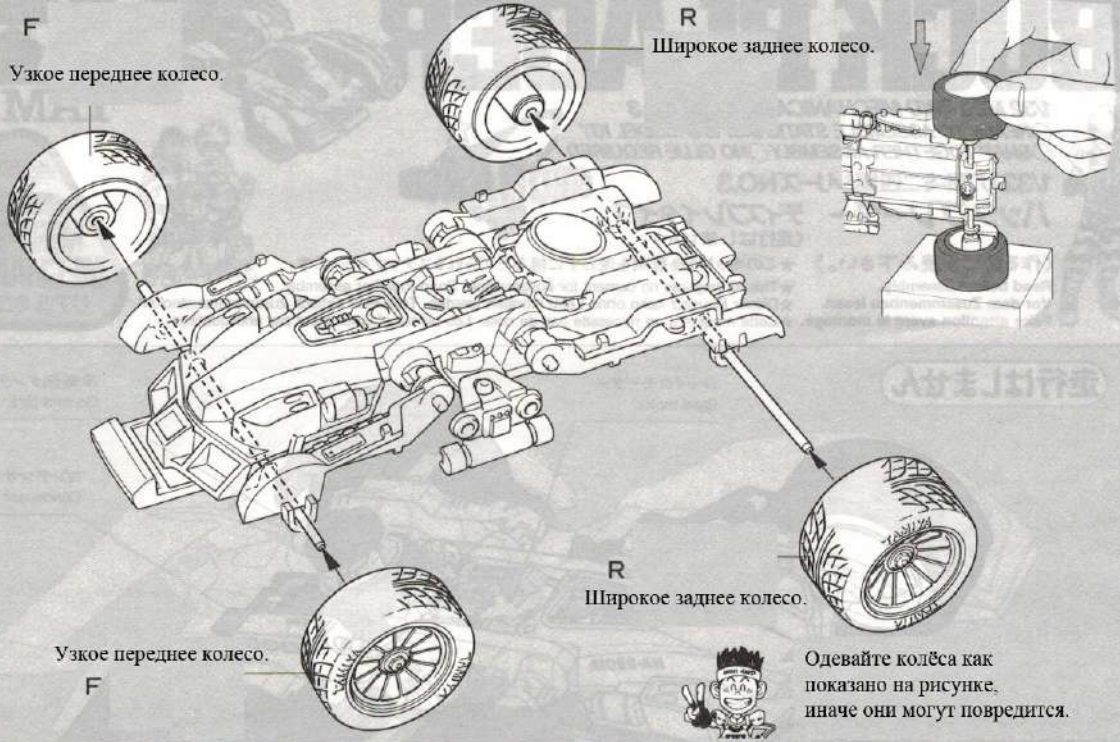

Узкое переднее колесо.

F

R
Широкое заднее колесо.

Одевайте колёса как показано на рисунке, иначе они могут повредиться.

6

Зашёлкнуть.

Зашёлкнуть.

A5

A4

15

10

10

A6

A3

3

Нанесите на обе стороны.

Зашёлкнуть.

15



Прикрепите снизу.

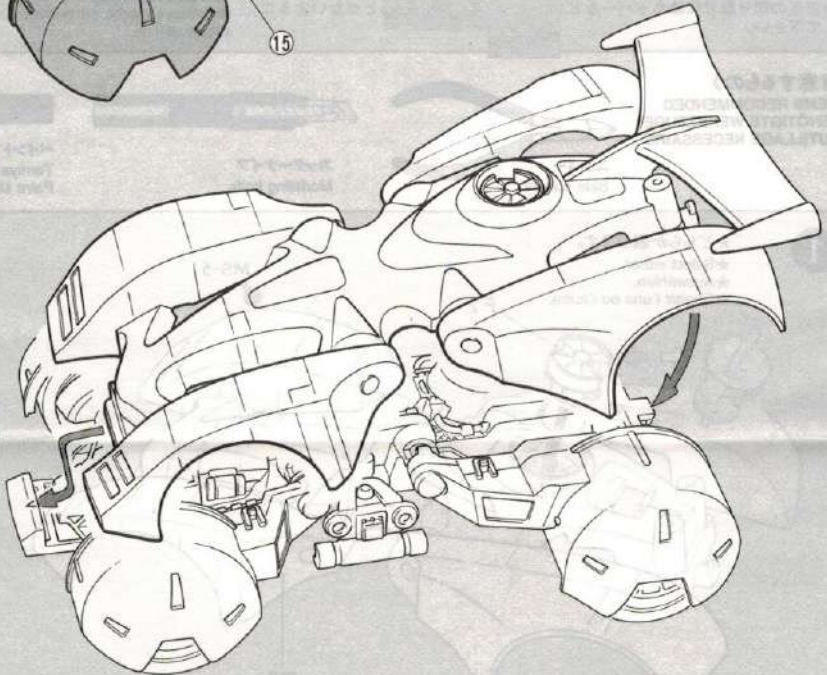

7

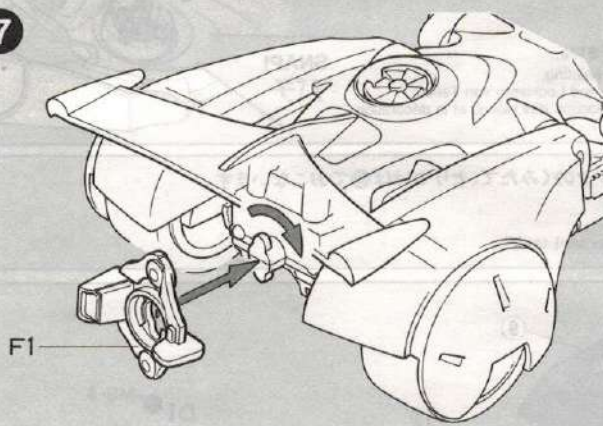

F1

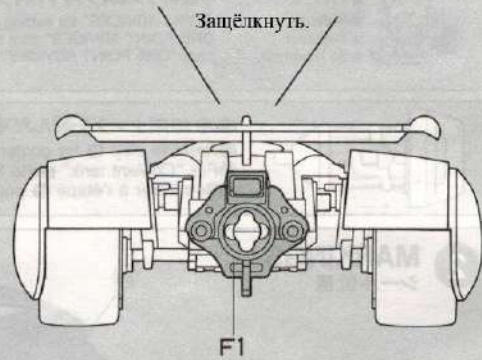

Защёлкнуть.

F1

8

Бак для антифриза.

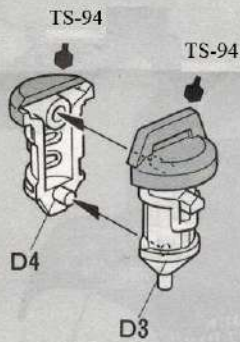

TS-94

TS-94

D4

D3

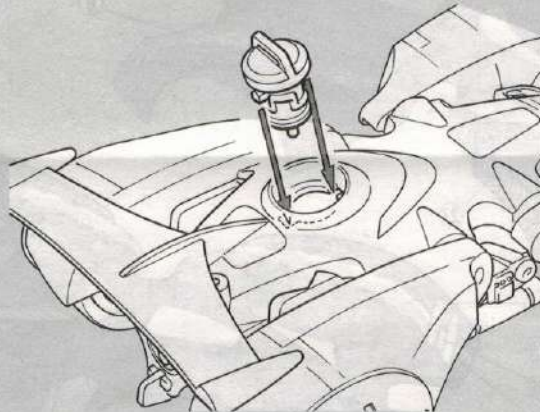

Защёлкнуть.



Советы.

- Аккуратно отделяйте детали от литников с помощью кусачек или модельного ножа.
- Наносите краску размашистыми движениями с расстояния не менее 30 сантиметров и давайте просохнуть между слоями не менее 15 минут.
- Мелкие части рекомендуется красить кистями или маркерами.

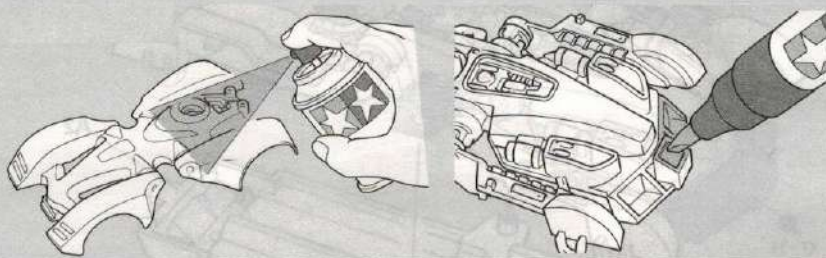
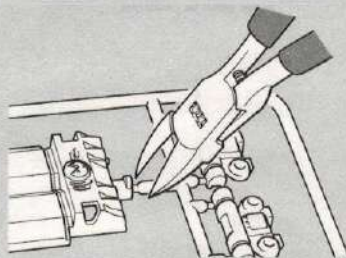

Может понадобиться доработка кузова под некоторые шасси.

Удалить.

Для шасси FM и подобных переднемоторных нужно удалить части спереди для мотора.

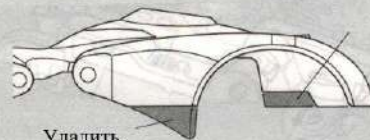

Удалить.

